

РУКОВОДСТВО ПОЛЬЗОВАТЕЛЯ

Благодарим вас за покупку устройства ОКЛИК!

Перед началом использования данного устройства, пожалуйста, внимательно прочтите руководство пользователя для обеспечения правильной эксплуатации изделия и предотвращения его повреждения. Конструктивные особенности устройства и содержание данной инструкции могут быть изменены в целях усовершенствования продукта без предварительного уведомления.

Изготовитель и дистрибьюторы данной продукции не несут ответственности за повреждения корпуса устройства, а также за ущерб, причиненный вследствие неправильной или несоответствующей эксплуатации пользователем.

ПОДГОТОВКА К РАБОТЕ

- **ВАЖНО!** Не включайте акустическую систему сразу, если Вы принесли её с мороза; в этом случае изделие необходимо выдержать перед включением при комнатной температуре примерно три часа.
- Проверьте комплектацию. Убедитесь в отсутствии видимых повреждений корпуса, которые могли возникнуть при транспортировке. Если изделие повреждено и не функционирует – обратитесь к продавцу.

ТЕХНИЧЕСКИЕ ХАРАКТЕРИСТИКИ

- Выходная мощность: 60Вт
- Потребляемая мощность: 10Вт
- Диапазон воспроизводимых частот: 40 Гц – 20 кГц
- Диаметр динамиков: 165 мм / 76 мм / 51 мм
- Соотношение сигнал/шум: ≥ 65 дБ
- Поддержка режимов:
 - Bluetooth
 - USB
 - AUX:
 - jack 3.5- RCA
 - jack 3.5- jack 3.5
- SD-карта
- Материал корпуса: пластик/МДФ
- Длина кабеля: 1,2 м
- Напряжение питания: ~220-240В, 50 Гц
- Габариты: 250x120x470 мм x2
- Вес акустической системы: 8,5 кг
- Вес комплекта: 8,9 кг

СХЕМА УСТРОЙСТВА

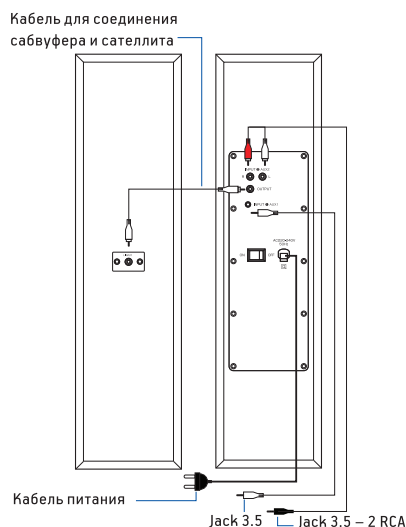

- INPUT/AUX1:** Для воспроизведения аудио вставьте один конец Jack 3.5-штекера в гнездо и подсоедините источник воспроизведения к другому концу Jack 3.5-штекера
- INPUT/AUX2:** Для воспроизведения аудио вставьте RCA-штекеры в гнезда и подсоедините источник воспроизведения к Jack 3.5-штекеру
- OUTPUT/L-INPUT2:** Входы для кабеля, соединяющего активную и пассивную колонки
- ON/OFF:** Кнопка для включения и выключения питания

УПРАВЛЕНИЕ

ФРОНТАЛЬНАЯ ПАНЕЛЬ УПРАВЛЕНИЯ

LED-экран: Экран для отображения выбранного режима/источника воспроизведения

POWER: Нажмите и удерживайте, чтобы включить/выключить систему

PLAY/PAUSE: Воспроизведение/Пауза в режиме USB/SD/BT

PREV/V-: Нажмите, чтобы воспроизвести предыдущую композицию в режиме USB/SD/BT. Нажмите и удерживайте кнопку, чтобы уменьшить уровень громкости

NEXT/V+: Нажмите, чтобы воспроизвести следующую композицию в режиме USB/SD/BT. Нажмите и удерживайте кнопку, чтобы увеличить уровень громкости

MODE: Нажмите, чтобы выбрать источник воспроизведения (Bluetooth/USB/AUX/SD). Выбранный источник будет отображаться на LED-экране

MUTE: Нажмите, чтобы выбрать беззвучный режим

IR: Окно приёма сигнала пульта управления

USB: Слот для подключения USB-кабеля

SD: Слот для подключения SD-карты

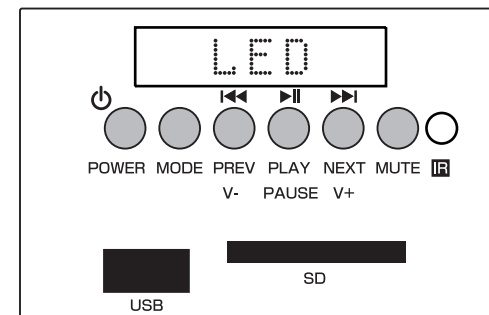

БОКОВАЯ ПАНЕЛЬ УПРАВЛЕНИЯ

VOLUME: Регулировка уровня громкости

BALANCE: Регулировка баланса звука левого и правого каналов. Для равноценного звучания установите среднее значение.

SOUND ADJUSTMENT/TREBLE: Регулировка уровня высоких частот

SOUND ADJUSTMENT/BASS: Регулировка уровня низких частот







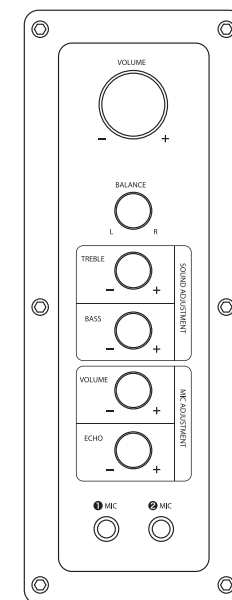

MIC ADJUSTMENT/VOLUME: Регулировка уровня громкости микрофона

MIC ADJUSTMENT/ECHO: Регулировка уровня эффекта эхо

1 MIC, 2 MIC: Входы для микрофонов



ПУЛЬТ ДИСТАНЦИОННОГО УПРАВЛЕНИЯ

-  Включение/выключение акустической системы (долгое нажатие)
-  Включение/выключение беззвучного режима
-  Активация функции эквалайзера. Последовательно нажимайте для выбора соответствующего режима воспроизведения
- VOL+** Увеличение уровня громкости. Для постепенного увеличения нажмите несколько раз, для быстрого – нажмите и удерживайте кнопку.
- VOL-** Уменьшение уровня громкости. Для постепенного уменьшения нажмите несколько раз, для быстрого – нажмите и удерживайте кнопку
-  Воспроизведение/Пауза в режиме USB/SD/Bluetooth. В режиме Bluetooth для этой функции может использоваться подключённое устройство
-  Воспроизведение предыдущей композиции. В режиме Bluetooth для этой функции может использоваться подключённое устройство
-  Воспроизведение следующей композиции. В режиме Bluetooth для этой функции может использоваться подключённое устройство
-  Выбор одного из двух режимов проигрывания в режиме USB/SD/Bluetooth (повторение всего плейлиста/повторение одной композиции)
-  Нажмите, чтобы выбрать источник воспроизведения (USB/SD/AUX/Bluetooth)

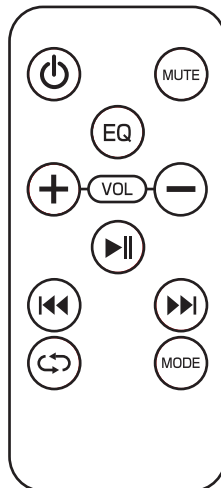

НАЗНАЧЕНИЕ

Данное устройство предназначено для воспроизведения звука.

ПОДКЛЮЧЕНИЕ И УСТАНОВКА

1. Подсоедините акустическую систему к питанию в соответствии со схемой.
2. Убедитесь, что все комплектующие подсоединены правильно, и включите устройство.
3. Подключите источник и настройте звук для комфортного прослушивания.
4. Отсоедините от питания после использования.

МЕРЫ ПРЕДОСТОРОЖНОСТИ

1. Оберегайте изделие от повышенной влажности, пыли и воздействия высоких температур.
2. Не используйте для протирки бензин, спирты или другие растворители, т. к. они могут повредить поверхность. Для чистки используйте мягкую сухую ткань.
3. Не допускайте чрезмерного механического воздействия на изделие.
4. Не вскрывайте изделие и не производите ремонт самостоятельно.

РЕШЕНИЕ ВОЗМОЖНЫХ ПРОБЛЕМ

Проблема: Устройство не работает.

Решение: Убедитесь, что устройство подключено правильно.

Проблема: BT устройство не подключается.

Решение:

- Выключите и включите устройство, проведите процесс подключения.
- Убедитесь, что система не подключена к другому BT устройству. Если это так, то отключите другое устройство и создайте пару с нужным.

ПРАВИЛА И УСЛОВИЯ МОНТАЖА

Данное устройство не требует какого-либо монтажа или постоянной фиксации.

УСЛОВИЯ ХРАНЕНИЯ

Устройство требуется хранить при температуре от 5 до 40 °С при относительной влажности не более 85%, избегать попадания прямых солнечных лучей.

УСЛОВИЯ ТРАНСПОРТИРОВКИ

Изделие рекомендуется транспортировать в оригинальной упаковке.

РЕАЛИЗАЦИЯ УСТРОЙСТВА

Изделие предназначено для реализации через розничные торговые сети и не требует специальных условий.

УСЛОВИЯ УТИЛИЗАЦИИ

Не требует специальных условий для утилизации.

УСЛОВИЯ ОГРАНИЧЕНИЯ ПОЛЬЗОВАНИЯ

Данное устройство предназначено для работы в жилых, коммерческих и производственных зонах в соответствии с назначением и мерами безопасности, описанными в данном руководстве пользователя.

УСЛОВИЯ ГАРАНТИЙНОГО ОБСЛУЖИВАНИЯ

Условия гарантийного обслуживания вы можете найти на сайте ОКЛИК: oklick.ru/support/warranty

ТЕХНИЧЕСКАЯ ПОДДЕРЖКА

По вопросам технической поддержки вы можете обратиться через соответствующий раздел на сайте ОКЛИК: oklick.ru/support/help

ИЗГОТОВИТЕЛЬ

Nippon Klick Systems Limited

Address: Quijano Chambers, P.O.Box 3159,

Road Town, Tortola, British Virgin Islands

Made in China

Ниппон Клик Системс Лимитед

Адрес: Куиджано Чэмберс, а/я 3159, Роуд Таун,

Тортола, Британские Виргинские Острова

Сделано в Китае

Импортер и организация, уполномоченная на принятие претензий от потребителей:

ООО «Мерлион»

Московская обл., г. Красногорск, б-р Строителей, д.4

Для получения более подробной информации об устройстве и дополнительных программ конфигурации посетите сайт: www.oklick.ru

Дата производства указана на упаковке.

Гарантийный срок: 1 год

Срок службы: 1 год

ПАЙДАЛАНУШЫ НҰСҚАУЛЫҒЫ

ОКЛИК құрылғысын сатып алғаныңыз үшін алғыс айтамыз!

Осы құрылғыны пайдаланбас бұрын, өнімнің дұрыс жұмыс істеуін және оның зақымдалуын болдырмау үшін пайдаланушы нұсқаулығын мұқият оқуыңызды сұраймыз.

Құрылғының құрылымдық ерекшеліктері мен осы нұсқаулықтың мазмұны өнімді жақсарту үшін алдын ала ескертусіз өзгертілуі мүмкін.

Осы өнімді өндіруші және дистрибьюторлар құрылғы корпусының зақымданғаны үшін, сондай-ақ пайдаланушының дұрыс пайдаланбауы немесе сәйкес келмеуі салдарынан келтірілген залал үшін жауапты болмайды.

ЖҰМЫСҚА ДАЙЫНДЫҚ

- **МАҢЫЗДЫ!** Егер Сіз оны аяздан әкелсеңіз, құрылғыны бірден қоспаңыз; бұл жағдайда бөлме температурасында шамамен үш сағат бойы қоспас бұрын бұйымды сақтау керек.
- Жиынтықтылығын тексеріңіз. Тасымалдау кезінде пайда болуы мүмкін корпустың көрінетін зақымдалмағанына көз жеткізіңіз. Егер бұйым зақымдалған және жұмыс істемесе – сатушыға хабарласыңыз.

ТЕХНИКАЛЫҚ СИПАТТАМАЛАРЫ

- Шығу қуаты: 60Вт
- Сигнал/шу қатынасы: ≥ 65 дБ
- Өлшемі: 250x120x470 мм x2
- Салмағы: 8,5 кг
- Тұтыну: ~ 220 -240В, 50 Гц

ҚОСУ ЖӘНЕ ОРНАТУ

1. Акустикалық жүйені қаптамадан алыңыз.
2. Штепсельді 220-240В розеткаға қосыңыз.
3. Артқы жағындағы қосқышты ON күйіне ауыстырыңыз.
4. Қалаған ойнату режимін таңдаңыз.

САҚТЫҚ ШАРАЛАРЫ

1. Бұйымды жоғары ылғалдылықтан, шаңнан және жоғары температураның әсерінен қорғаңыз.
2. Сұрту үшін бензинді, спиртті немесе басқа еріткіштерді пайдаланбаңыз, өйткені олар бетті зақымдауы мүмкін. Тазалау үшін жұмсақ, құрғақ шүберекті пайдаланыңыз.
3. Бұйымға шамадан тыс механикалық әсер етуін болдыртпаңыз.
4. Бұйымды ашаңыз және өзіңіз жөндемеңіз.

ҚОЛДАНЫЛУЫ

Бұл құрылғы дыбысты шығаруға арналған.

ҚҰРЫЛҒЫ СХЕМАСЫ

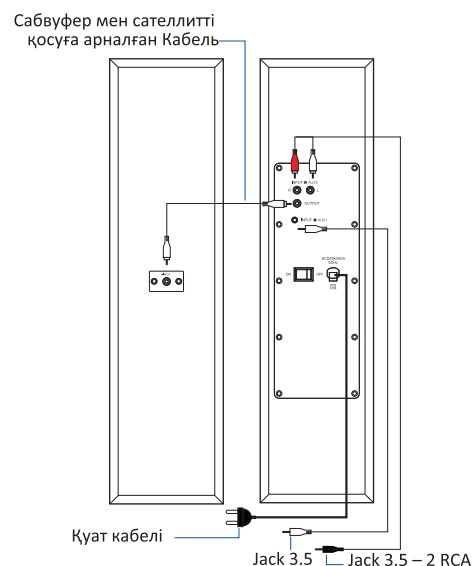

МҮМКІН МӘСЕЛЕРДІ ШЕШУ:

Мәселе: Құрылғы жұмыс істемейді.

Шешім: Құрылғының дұрыс қосылғанына көз жеткізіңіз.

Мәселе: BT құрылғысы қосылмайды.

Шешім:

- Құрылғыны өшіріп, қосыңыз, қосылу процесін орындаңыз.

- Жүйенің басқа BT құрылғысына қосылмағанына көз жеткізіңіз. Олай болса, басқа құрылғыны өшіріп, қажетті жұпты жасаңыз.

МОНТАЖДАУ ЕРЕЖЕЛЕРІ МЕН ШАРТТАРЫ

Бұл құрылғы ешқандай монтаждауды немесе тұрақты бекітуді қажет етпейді.

САҚТАУ ШАРТТАРЫ

Құрылғыны 5 бастап 40 °C дейінгі температурада 85%-дан аспайтын салыстырмалы ылғалдылықта сақтау керек, күн сәулесінің тікелей түсуіне жол бермеу керек.

ТАСЫМАЛДАУ ШАРТТАРЫ

Өнімді түпнұсқа қаптамада тасымалдау ұсынылады.

ҚҰРЫЛҒЫНЫ САТУ

Өнім бөлшек сауда желілері арқылы сатуға арналған және арнайы шарттарды қажет етпейді.

КӘДЕГЕ ЖАРАТУ ШАРТТАРЫ

Кәдеге жарату үшін арнайы жағдайларды қажет емес.

ПАЙДАЛАНУДЫ ШЕКТЕУ ШАРТТАРЫ

Бұл құрылғы осы пайдаланушы нұсқаулығында сипатталған қауіпсіздік шаралары мен мақсатына сәйкес тұрғын, коммерциялық және өндірістік аймақтарда жұмыс істеуге арналған.

КЕПІЛДІКТІ ҚЫЗМЕТ КӨРСЕТУ ШАРТТАРЫ

Кепілдікті қызмет көрсету шарттарын сіз ОКЛИК сайтынан таба аласыз: oklick.ru/support/warranty

ТЕХНИКАЛЫҚ ҚОЛДАУ

Техникалық қолдау мәселелері бойынша сіз ОКЛИК сайтындағы тиісті бөлім арқылы хабарласа аласыз: oklick.ru/support/help

ДАЙЫНДАУШЫ: Ниппон Клик Системс Лимитед. Мекен-жайы: Куиджано Чемберс, А/Ж 3159, Роуд Таун, Тортола, Британдық Виргин Аралдары. Қытайда жасалған

Импорттаушы және тұтынушылардан талап-тілектерді қабылдауға уәкілетті ұйым: «Мерлион» ЖШҚ. Мәскеу облысы, Красногорск қаласы, Құрылысшылар б-ры, 4 ұй

Құрылғы туралы қосымша ақпарат алу үшін www.oklick.ru сайтына кіріңіз.

Өндіріс күні қаптамада көрсетілген.

Кепілдік мерзімі: 1 жыл

Қызмет мерзімі: 1 жыл