



# Руководство по сборке корпуса

Для модели: OGC-G200

## Комплект для крепления 1



## Схема подключения материнской платы 2

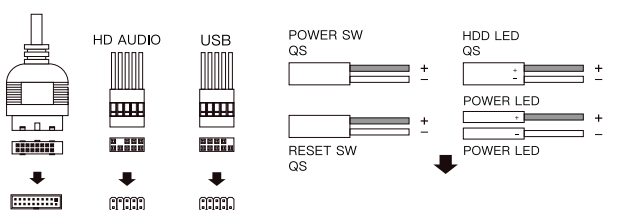

Пожалуйста, изучите руководство по подключению материнской платы, чтобы учесть все особенности подключения.

## Размер устройства 3

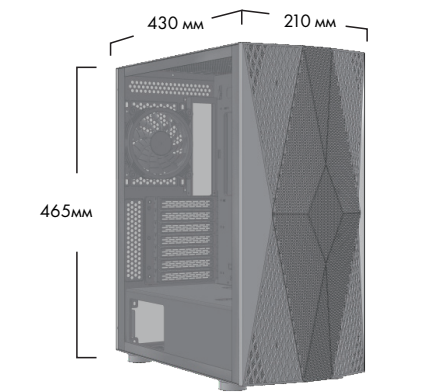

## IO панель 4

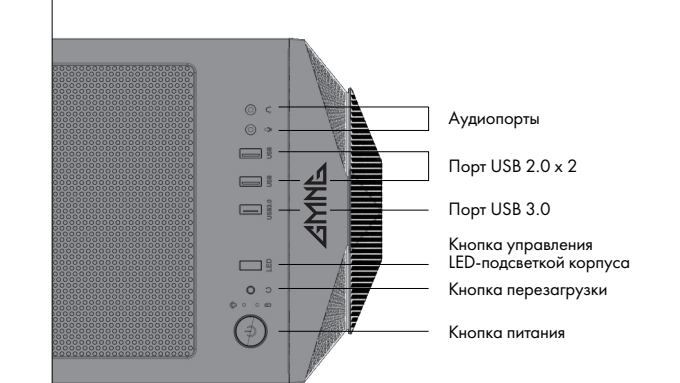

## Схема устройства 5

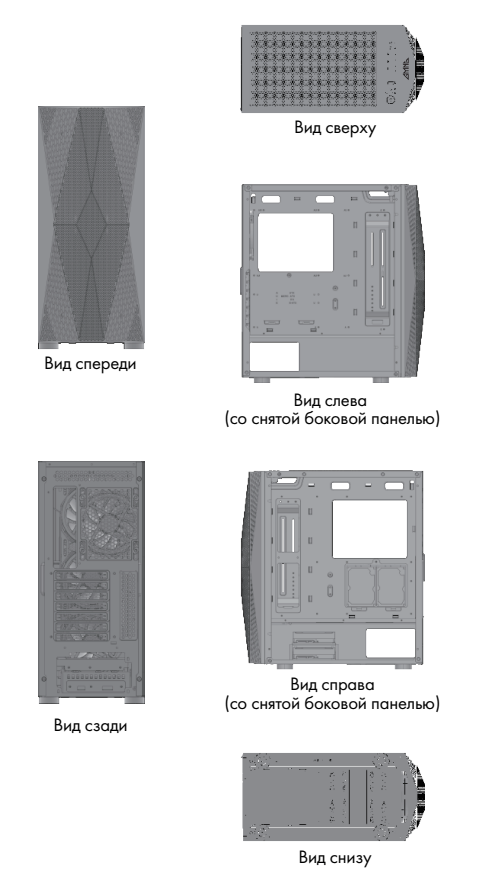

## Схема разборки устройства 6

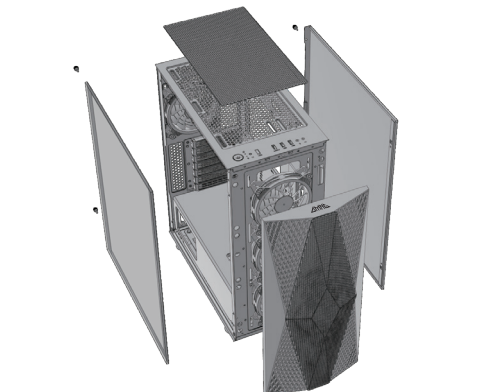

## Установка боковых панелей 7

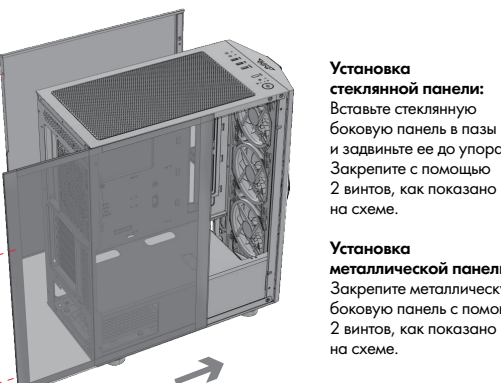

**Установка стеклянной панели:** Вставьте стеклянную боковую панель в пазы и задвиньте ее до упора. Закрепите с помощью 2 винтов, как показано на схеме.

**Установка металлической панели:** Закрепите металлическую боковую панель с помощью 2 винтов, как показано на схеме.

## Установка блока питания 8



Установите блок питания в нижнюю часть корпуса и закрепите с помощью винтов для блока питания.

Внимание: положение отверстий для винтов на различных моделях блоков питания может отличаться.

## Установка материнской платы 9



В зависимости от типа материнской платы (ATX/M-ATX/ITX) и особенностей крепления зафиксируйте её в необходимом положении согласно схеме с помощью винтов для материнской платы и медных стоек.

Максимальная высота кулера для ЦПУ – 170 мм.

## Установка видеокарты 10

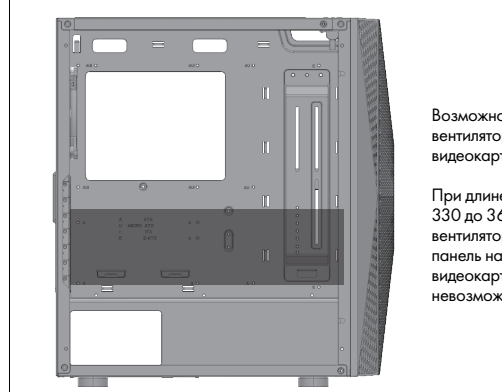

Возможно установить вентилятор при длине видеокарты 360 мм.

При длине видеокарты от 330 до 360 мм установка вентилятора на уровне видеокарты будет невозможна.

## Снятие передней панели 11

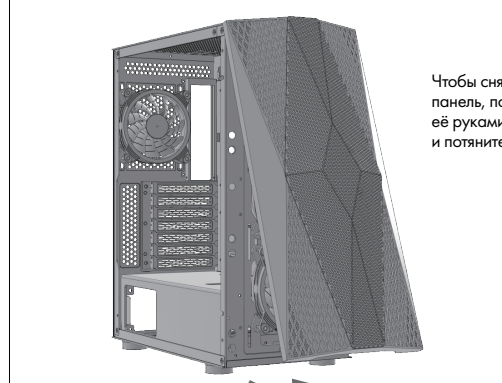

Чтобы снять переднюю панель, подденьте её руками снизу и потяните на себя.

## Установка вентилятора 12

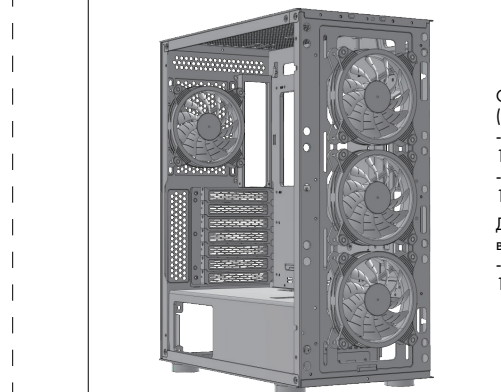

Основные вентиляторы (включены в комплект):

- на передней панели – 120 мм x 3
- на задней панели – 120 мм x 1

Дополнительные вентиляторы:

- на верхней панели – 120/140 мм x 2

## Установка системы жидкостного охлаждения 13

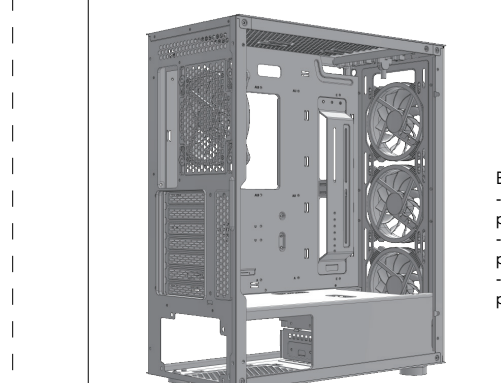

Возможна установка:

- на переднюю панель – размер: 240/360 мм
- на верхнюю панель – размер: 240 мм
- на заднюю панель – размер: 120 мм

## Установка SSD 14

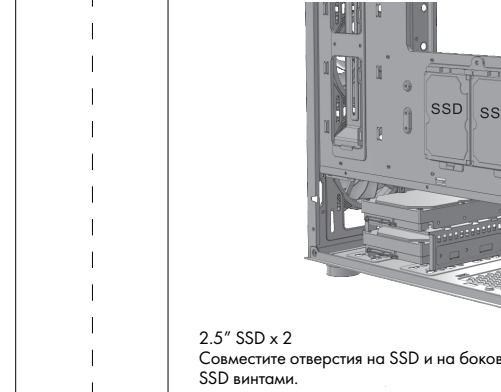

2.5" SSD x 2  
Совместите отверстия на SSD и на боковой панели корпуса и закрепите SSD винтами.

## Установка HDD 15

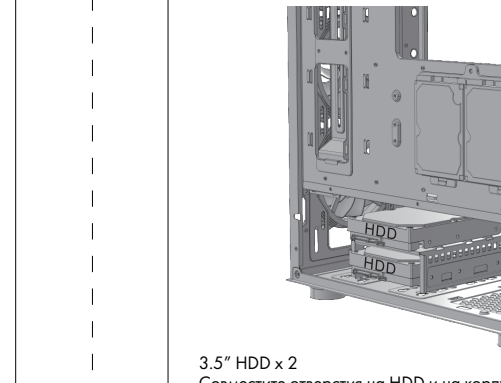

3.5" HDD x 2  
Совместите отверстия на HDD и на корпусе и закрепите HDD винтами.

## Подключение вентиляторов и подсветки 16

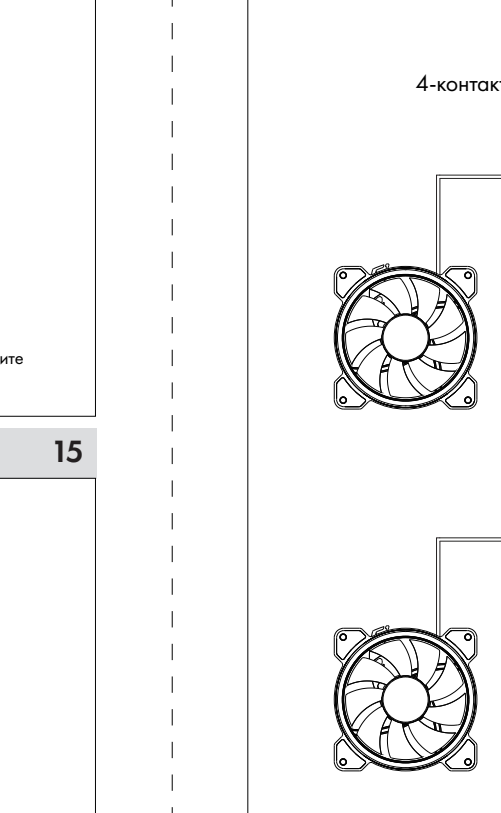

Подключите вентиляторы к блоку питания





# Корпусты құрастыру бойынша нұсқаулық

Модель үшін: OGC-G200

## Бекітуге арналған жиынтық 1

Аналық тақша үшін бұрама x 17	Қуаттау блогы үшін бұрама x 8	HDD үшін бұрама x 8
Мыс тіреу x 3	Кәбілдерге арналған кергіш x 5	Пакет x 1
Бейнекартаға арналған кронштейн x 1		

## Аналық тақшаны қосу сызбасы 2

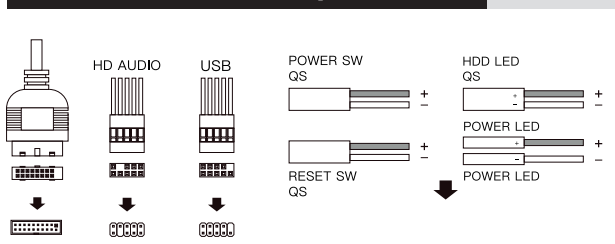

Қосудың барлық ерекшеліктерін ескеру үшін аналық тақшаны қосу жөніндегі нұсқаулықты оқып шығуыңызды сұраймыз.

## Құрылғының өлшемі 3

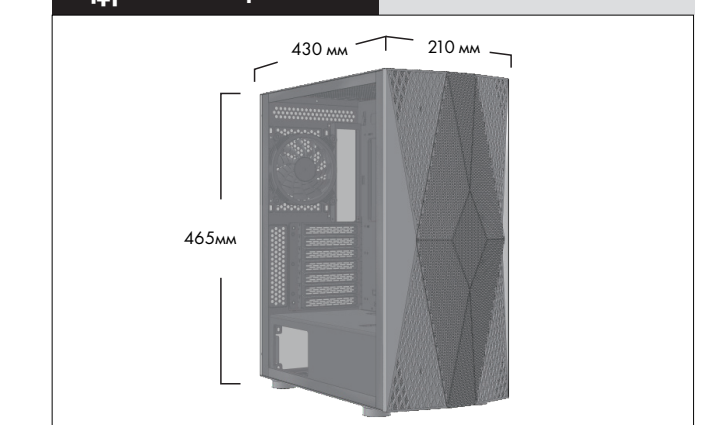

## IO панель 4

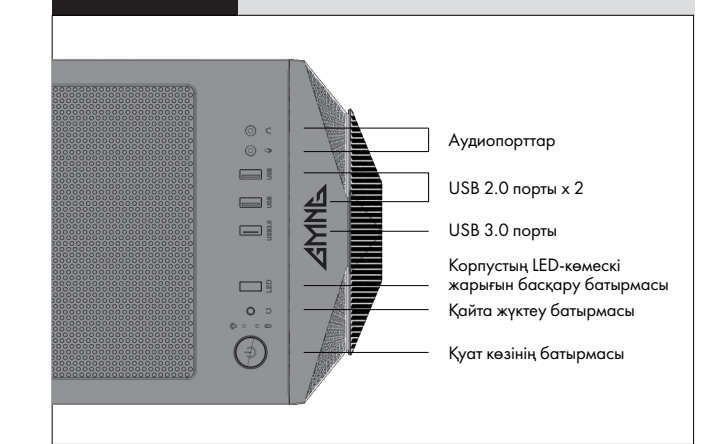

## Құрылғының сызбасы 5

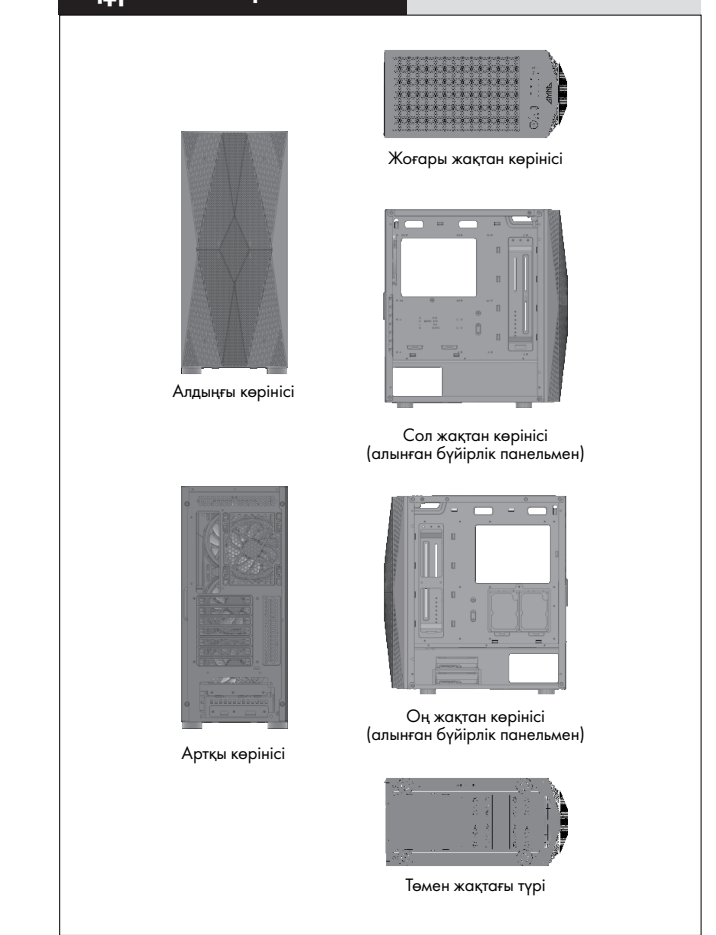

## Құрылғыны бөлшектеу сызбасы 6

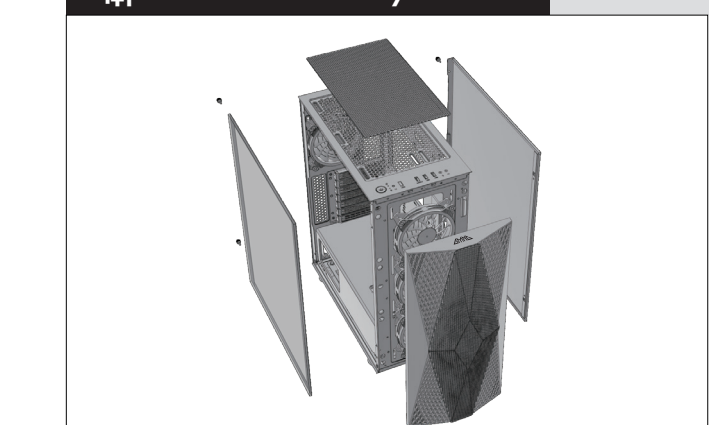

## Бүйірлік панельдерді орнату 7

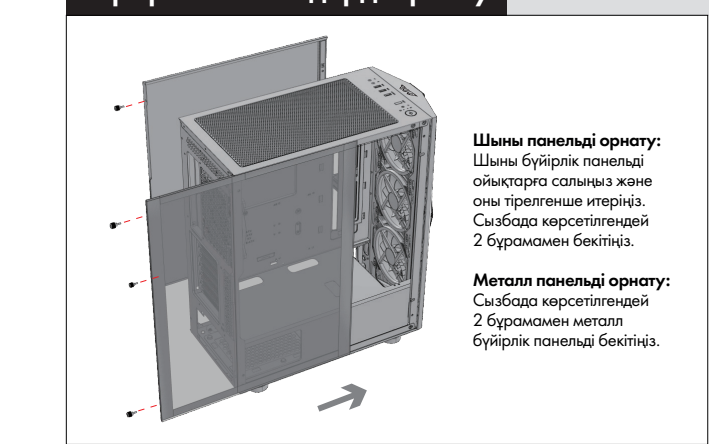

## Қуат блогын орнату 8

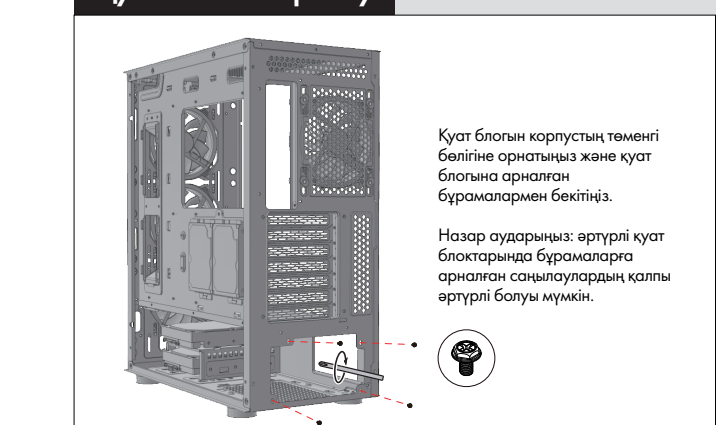

## Аналық тақшаны орнату 9



## Бейне картаны орнату 10

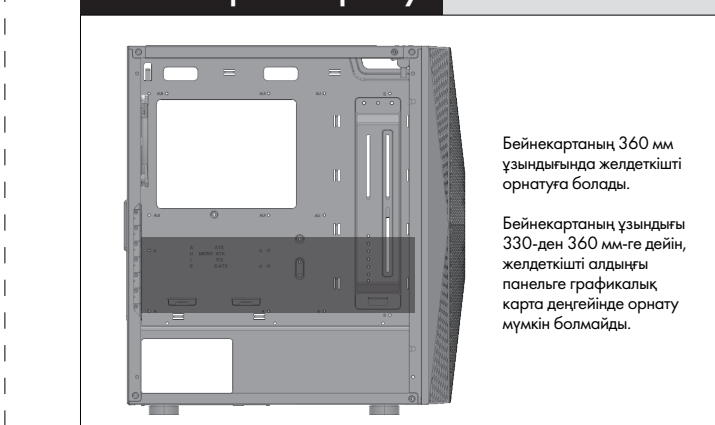

## Алдыңғы панельді алу 11

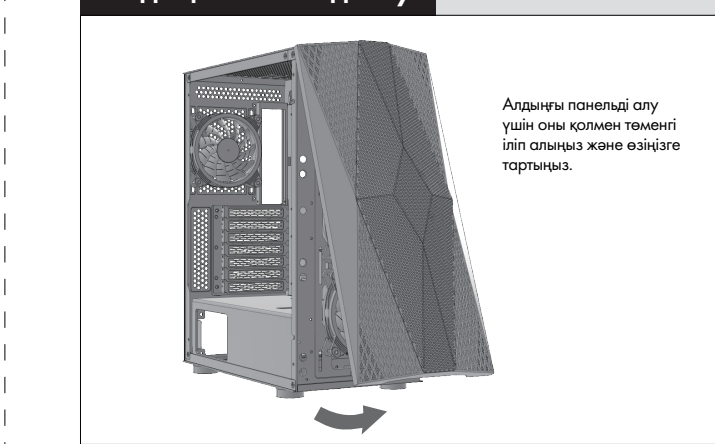

## Желдеткішті орнату 12



## Сұйық салқындату жүйесін орнату 13



## SSD орнату 14



## HDD орнату 15



## Желдеткішті мен көмескі жарықты қосу 16

